

# YAKIMA



# MEGAWARRIOR

### RECOMMENDED TOOLS:

Phillips screwdriver  
 Tapemeasure or ruler  
**OUTILS RECOMMANDÉS**  
 Tournevis cruciforme  
 Ruban à mesurer  
**HERRAMIENTAS RECOMENDADAS:**  
 Destornillador Phillips  
 Cinta métrica o regla

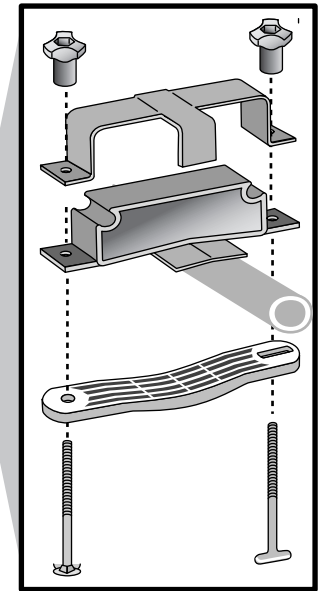
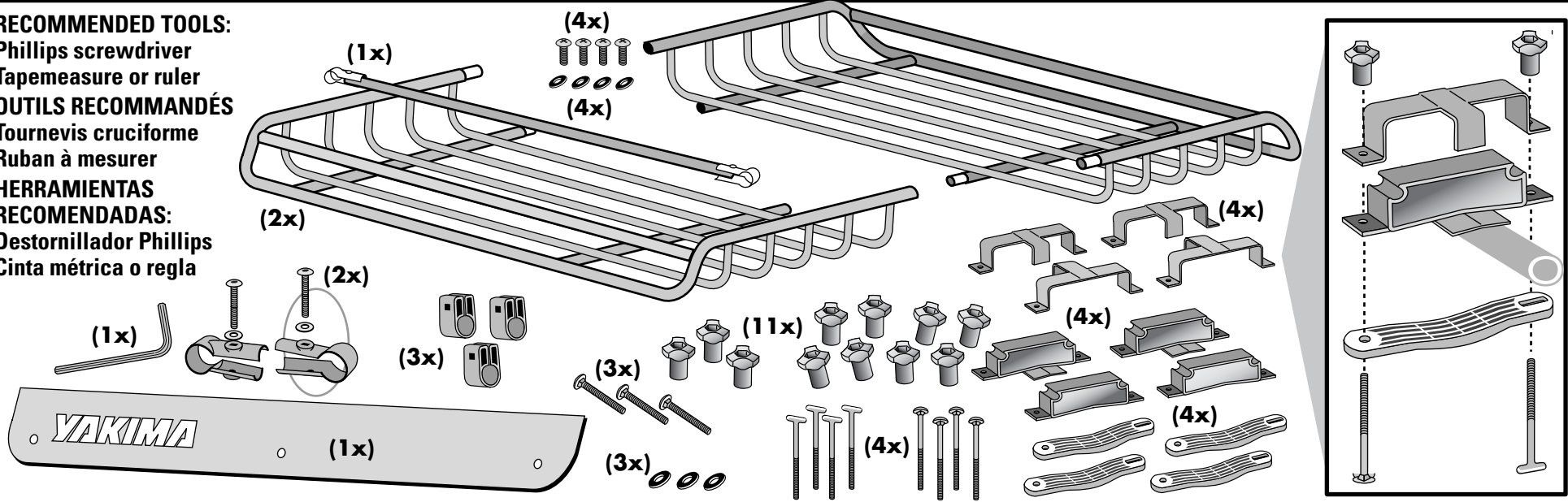

### US ! LOAD LIMITS:

**35 lbs. (16 kg)** + basket contents = **DO NOT EXCEED YOUR RACK'S weight limit!**

**DISTRIBUTE YOUR LOAD EVENLY INSIDE THE BASKET.**

**DO NOT EXCEED BASKET CONTENT WEIGHT LIMIT: 130 LBS. (60 KG)**

**Always tie down long loads at front and rear.**

### FR ! LIMITES DE CHARGE:

**35 lbs. (16 kg)** + contenu de panier = **NE PAS DÉPASSER LA LIMITE DE CHARGE du porte-bagages!**

**RÉPARTIR LA CHARGE ÉGALEMENT DANS LE PANIER.**

**NE PAS DÉPASSER LA LIMITE DE CHARGE DANS LE PANIER: 60 kg (130 lb)**

**Toujours attacher les charges longues à l'avant et à l'arrière.**

### ES ! LIMITES DE CARGA:

**35 lbs. (16 kg)** + contenido de la cesta = **NO SUPERE el límite de peso DE LA PARRILLA.**

**DISTRIBUYA LA CARGA PAREJA DENTRO DE LA CESTA.**



**NO SUPERE EL LÍMITE DE PESO DEL CONTENIDO DE LA CESTA: 130 LBS. (60 KG)**

**Siempre ate las cargas largas al frente al frente y atrás.**

**1** IF YOU HAVE FIXED BARS:

**IF YOU HAVE "Q TOWERS" OR BARS THAT CANNOT MOVE...**  
Continue to STEP 2.

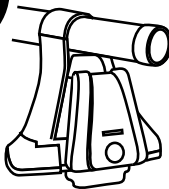

**Q TOWER OWNERS: NEVER REPOSITION THE Q TOWERS!**

IF YOUR BARS MOVE:

**IF YOU HAVE BARS THAT CAN BE MOVED...**  
Move the bars to minimum 30" apart.

**TIGHTEN YOUR CROSSBARS IF YOU LOOSENED THEM.**

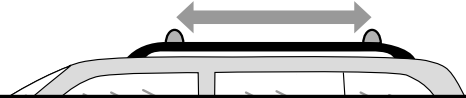
**2 ASSEMBLE THE BASKET.**

- Remove the machine screws from the ends of the LoadWarrior tubes.
- Insert screws with washers into each joint and tighten them.

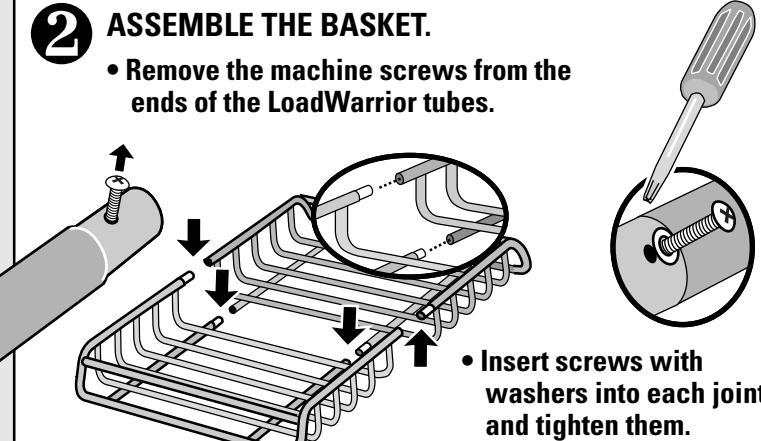

**3 ATTACH FAIRING TO EITHER END OF BASKET.**

Pry open the SnapArounds, attach them to the LOWER FRONT BAR.

- Insert bolts through washers, fairing and SnapArounds.
- Attach knobs and TIGHTEN.

NOTE: The fairing can fold down when carrying accessories and long loads.

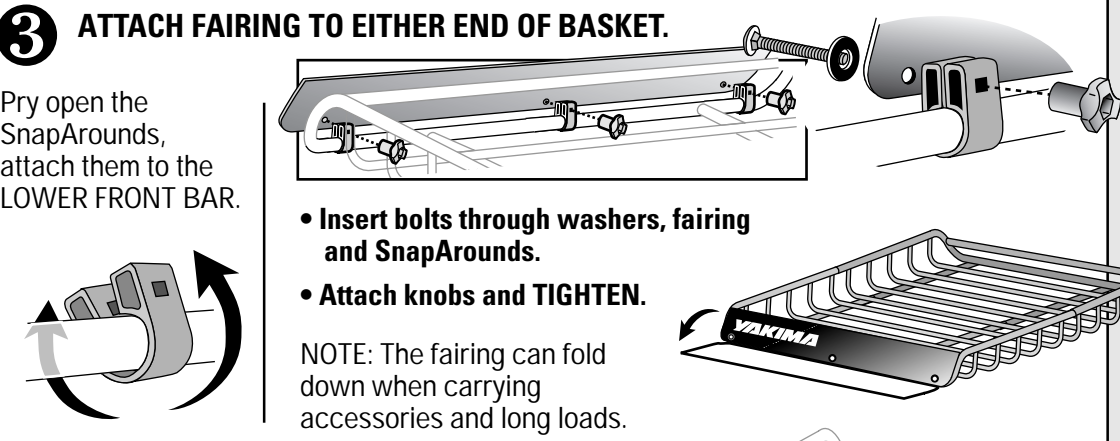

**4 LOAD BASKET ONTO RACKS.**  
Center basket over your rack's crossbars.

*A friend would make this easier.*



**DO NOT ATTACH BRACKETS TO UNSTABLE POINTS.**

Do not attach brackets at these locations.

(SIDE VIEW)



**5 POSITION THE SUPPORT BRACKETS ABOVE YOUR VEHICLE'S CROSSBARS.**

- Place the brackets OUTSIDE of the basket frame.
- Tabs on brackets face INBOARD.

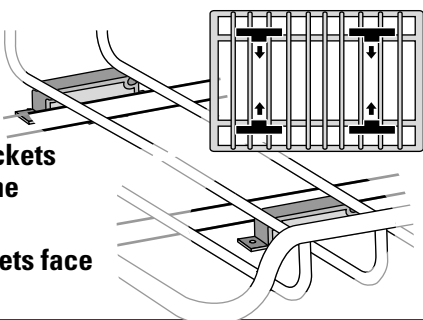

**KEEP BAR BELOW TAB!**

OK

It may be necessary to move the bracket to a new position, or to adjust the basket position.

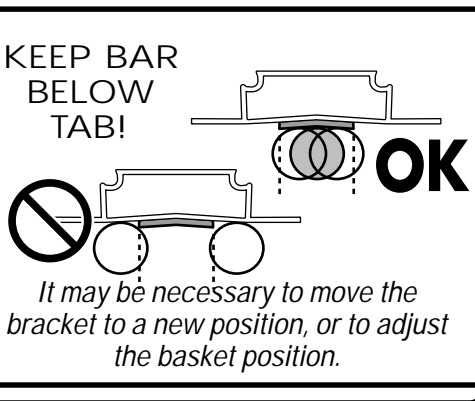

**6 POSITION THE COVER BRACKETS.**  
Position cover bracket onto installed support brackets.

Hooked tab should cover the larger support bar.

Arrow points inboard to center of vehicle.

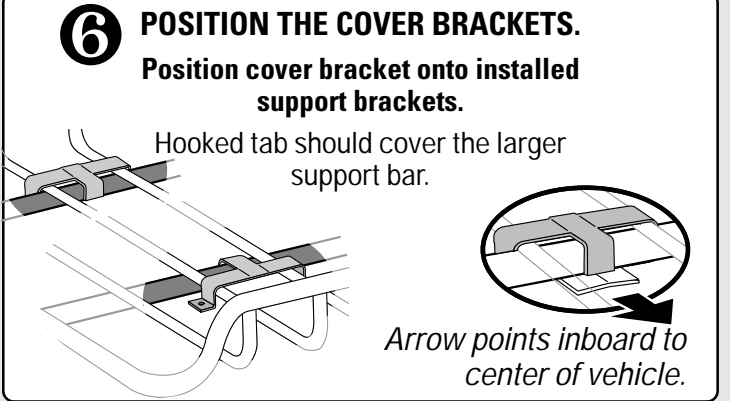

- 7 ATTACH BOLTS.**  
Insert bolt into round hole, and T-bolt into slotted hole.

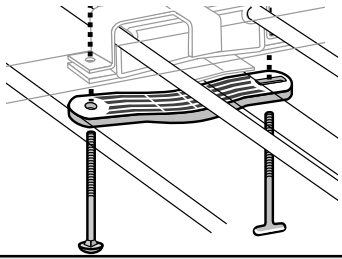

- 8 ATTACH THE KNOBS:**  
Engage the threads of the bolts.

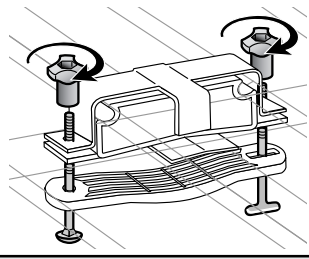

- 9 SECURE THE BASKET TO THE BARS.**  
Lock the T-Bolts.

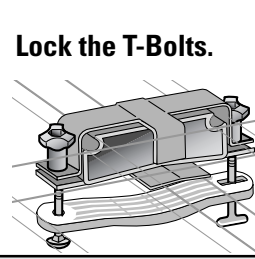

T-BOLT IS LOCKED when the "T" of the bolt is turned inside the hole:

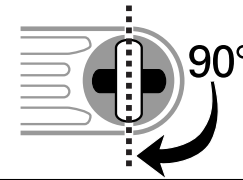

- 10 TIGHTEN THE KNOBS.**

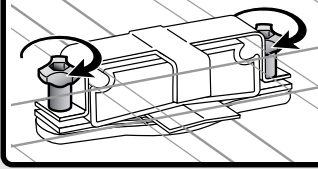

- 10 ATTACH LOAD BAR.**  
With a washer on the bolt, align the end clamps to the hole in the bar. Thread the bolts into the embedded nuts.

DO NOT COVER JOINT SCREWS WITH END CLAMPS.

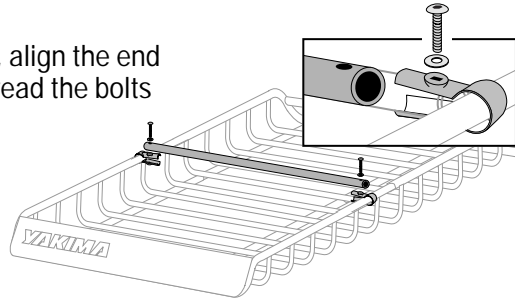
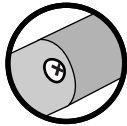

- 11 REFER TO THE DRAWINGS BELOW FOR BAR PLACEMENT, or to determine if the bar is required.**

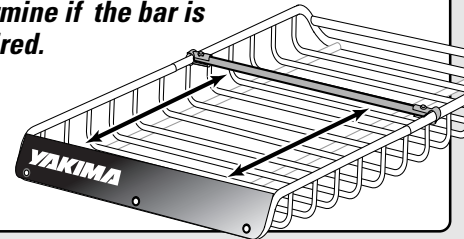

- 12 Tighten bolts while pushing the end clamps together.**

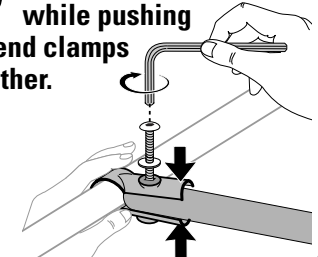

**13 ACCESSORIES MUST BE ATTACHED TO THE FRONT OF THE BASKET (FRONT OF VEHICLE).**

**BIKES**



- Attach carrier at front of basket and to load bar.
- Adjust the bar for load stability.

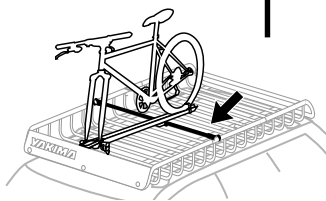
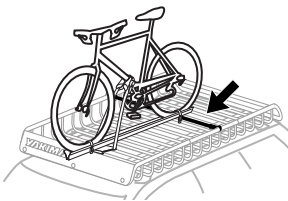

**BOATS**



- For shorter boats, attach accessory at front of basket and to load bar.
- Longer loads, such as canoes or sea kayaks, require the load bar to be removed.

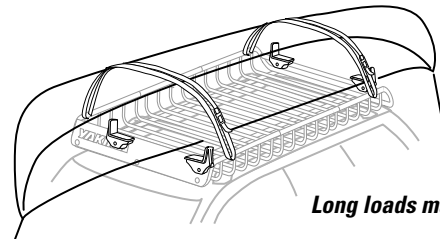

Long loads may interfere with LoadBar.

**SKIS**



- Attach accessory at front of basket and to load bar.

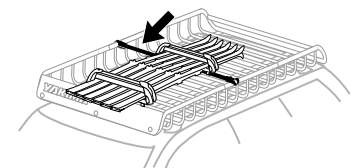

- 11 CHECK INSTALLATION:**  
Make sure installation is secure by tugging at basket.

The basket should NOT SLIDE on the bars.  
Tighten knobs.



**TO REMOVE THE BASKET, DO NOT DISASSEMBLE THE HARDWARE.**

- Loosen the knobs until barely attached.
- Unlock the T-bolts and let curved brackets swing freely.
- Remove basket.

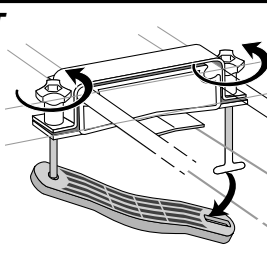

**USE CAUTION WHEN OPENING YOUR HATCH.**

On some vehicles, hatch interference is unavoidable.

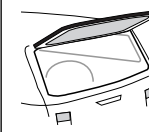

Always tie down long loads to front and rear of vehicle.

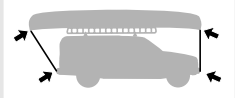

# 1

• SI LES BARRES SONT FIXES:

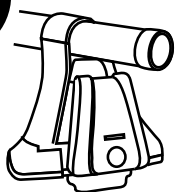

SI L'ON A DES "PIEDS Q" OU DES BARRES QUI NE BOUGENT PAS... passer à l'opération ②.

**! PROPRIÉTAIRES DE PIEDS Q: IL NE FAUT JAMAIS MODIFIER LA POSITION DES PIEDS Q!**

• SI LES BARRES SONT MOBILES:

FR

S'IL EST POSSIBLE DE DÉPLACER LES BARRES... placer les barres à 76 cm (30 po) l'une de l'autre.

**! RESSERRER LES BARRES SI ON LES A DESSERRÉES.**

## 2 ASSEMBLER LE PANIER.

- Enlever les vis à métal qui se trouvent dans le bout des tubes du LoadWarrior.

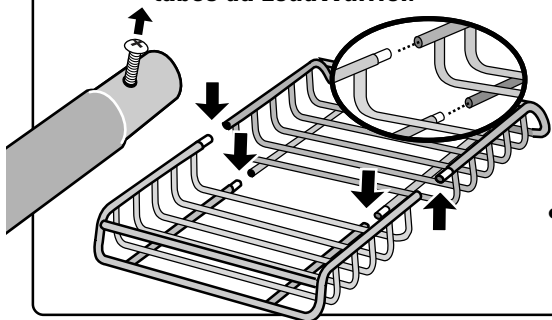

- Poser les bonnes vis dans les joints et les serrer.

## 3 POSER LE DÉFLECTEUR À L'UN OU L'AUTRE BOUT DU PANIER.

Écarter les colliers SnapAround et les engager sur la BARRE AVANT INFÉRIEURE.

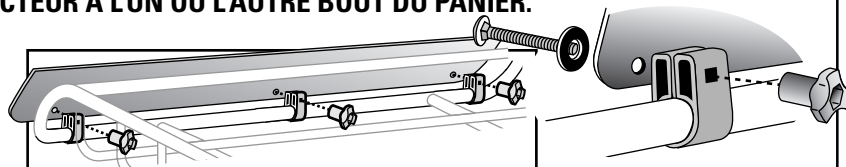
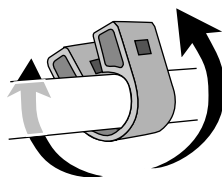

- Glisser les boulons à travers la rondelle, le déflecteur et le collier.
- Installer le bouton et SERRER.

REMARQUE: On peut rabattre le déflecteur quand on transporte des accessoires ou une charge longue.

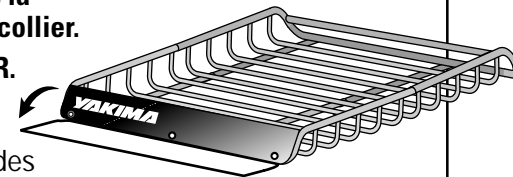

## 4 LOAD BASKET ONTO RACKS.

Center basket over your rack's crossbars.

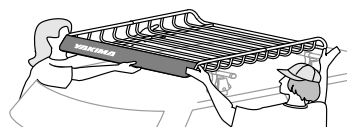

*A friend would make this easier.*



NE PAS FIXER LES ÉTRIERS À DES POINTS INSTABLES.



Ne pas fixer les étriers à ces endroits.

(VUE DE CÔTÉ)

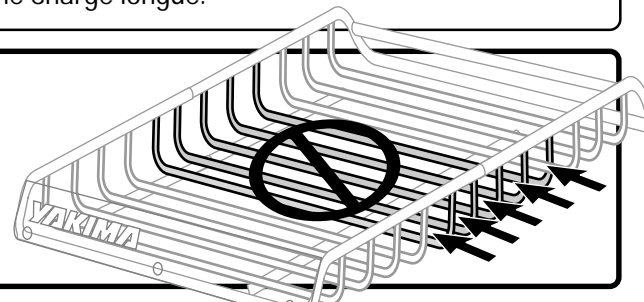

## 5 POSITIONNER LES ÉTRIERS INFÉRIEURS AU-DESSUS DES BARRES TRANSVERSALES DU VÉHICULE.

- Placer les étriers À L'EXTÉRIER du cadre du panier.
- La patte des étriers doit pointer VERS L'INTÉRIEUR.

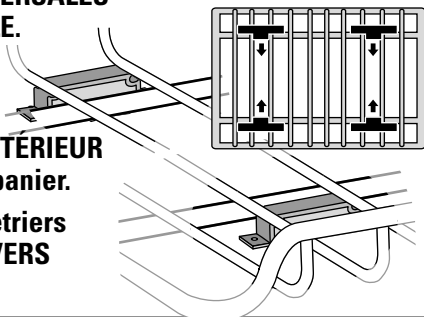

LA BARRE DOIT ÊTRE SOUS LA PATTE!

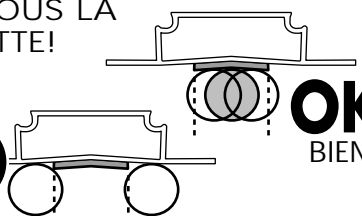

**OK**  
BIEN

Il faudra peut-être déplacer l'étrier ailleurs ou modifier la position du panier.

## 6

### METTRE EN PLACE LES ÉTRIERS SUPÉRIEURS.

Placer les étriers supérieurs sur les étriers inférieurs.

La patte recourbée doit recouvrir le tube du panier.

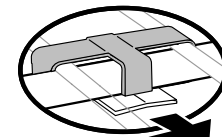
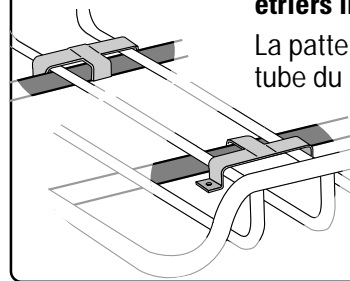

La flèche pointe vers l'intérieur du véhicule.

**7 POSER LES BOULONS.**  
Glisser le boulon à tête ronde dans le trou rond et le boulon en "T" dans la fente.

**8 METTRE LES BOUTONS EN PLACE.** Engager les premiers filets sur les boulons.

**9 FIXER LE PANIER AUX BARRES TRANSVERSALES.**  
Verrouiller les boulons en "T".

**LE BOULON EN "T" EST VERROUILLÉ**  
quand sa tête en "T" est perpendiculaire à la fente:

**10 SERRER LES BOUTONS.**

**10 FIXER LA BARRE**  
Après y avoir mis une rondelle, enfiler le boulon à travers les trous de l'embout et de la barre. Engager le boulon dans l'écrou incorporé.

**NE PAS POSER LES EMBOUTS PAR-DESSUS LES VIS DES JOINTS..**

**11 CONSULTER LES ILLUSTRATIONS CI-DESSOUS POUR SAVOIR où placer la barre, ou s'il faut l'installer.**

**12 Serrer les boulons en comprimant les embouts.**

**13 LES ACCESSOIRES DOIVENT ÊTRE FIXÉS À L'AVANT DU PANIER (L'AVANT DU VÉHICULE).**

<p><b>VÉLOS</b></p> <ul style="list-style-type: none"> <li>• Fixer le porte-vélos à l'avant du panier et à la barre intermédiaire.</li> <li>• Placer la barre de manière que la charge soit stable.</li> </ul>	<p><b>EMBARCATIONS</b></p> <ul style="list-style-type: none"> <li>• Pour les embarcations courtes, fixer l'accessoire à l'avant du panier et à la barre intermédiaire.</li> <li>• Pour les embarcations longues, comme les canots ou les kayaks de mer, il faut enlever la barre intermédiaire.</li> </ul> <p><i>Si la charge est longue, la barre intermédiaire peut gêner</i></p>	<p><b>SKIS</b></p> <ul style="list-style-type: none"> <li>• Fixer l'accessoire à l'avant du panier et à la barre intermédiaire.</li> </ul>
--	---	--

**11 VÉRIFIER LE MONTAGE:**  
Contrôler la solidité du montage en essayant de bouger le panier.

Le panier **NE DOIT PAS GLISSER** sur les barres transversales. Serrer les boutons au besoin.

**POUR ENLEVER LE PANIER, NE PAS DÉMONTÉ LES ÉTRIERS.**

- Desserrer les boutons presque complètement.
- Déverrouiller les boulons en "T" et décrocher la patte courbe.
- Enlever le panier.

**FAIRE ATTENTION EN OUVRANT LE HAYON.**

Sur certains véhicules, le hayon touche au panier.

**Toujours attacher les charges longues à l'avant et à l'arrière.**

1

• PARA TRAVESAÑOS FIJOS:

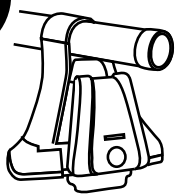

SI TIENE SOPORTES "Q-TOWERS" O TRAVESAÑOS QUE NO PUEDEN MOVERSE: Continúe al Paso 2.

¡ATENCIÓN: NUNCA CAMBIE DE LUGAR LOS Q-TOWERS!

• PARA TRAVESAÑOS MÓVILES:

SI LOS TRAVESAÑOS PUEDEN MOVERSE: Sepárelos a 76 cm (30").

¡AJUSTE LOS TRAVESAÑOS SI LOS HA AFLOJADO!

2 MONTE LA CESTA.

• Quite los tornillos mecánicos de los extremos de los tubos del LoadWarrior.

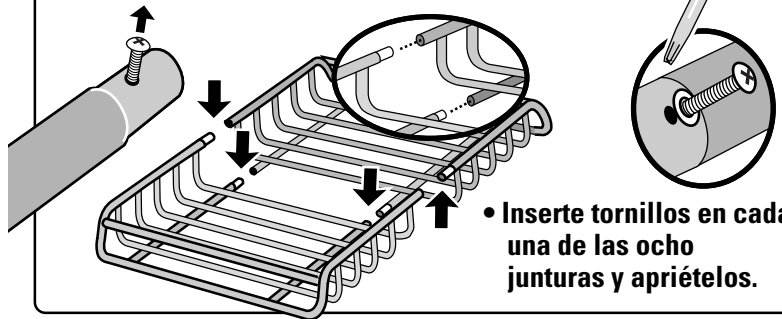

• Inserte tornillos en cada una de las ocho juntas y apriételes.

3 COLOQUE LAS CARENAS A AMBOS EXTREMOS DE LA CESTA.

Abra los broches SnapAround, y colóquelos sobre el travesaño inferior delantero.

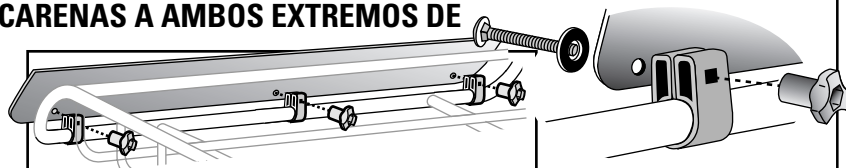
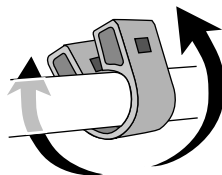

• Inserte tornillos a través de las arandelas, la carena y los SnapAround.  
• Coloque las perillas y ajuste.

NOTA: Las carenas pueden bajarse para transportar accesorios o cargas largas.

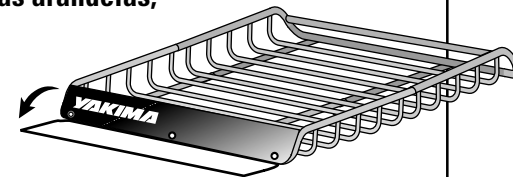

4 COLOQUE LA CESTA SOBRE LA PARRILLA. Centre la cesta sobre los travesaños.

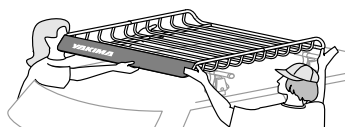

Un amigo puede facilitar esta tarea.



NO COLOQUE LAS ESCUADRAS EN PUNTOS INESTABLES.

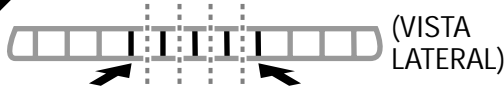

No coloque escuadras en estos lugares.

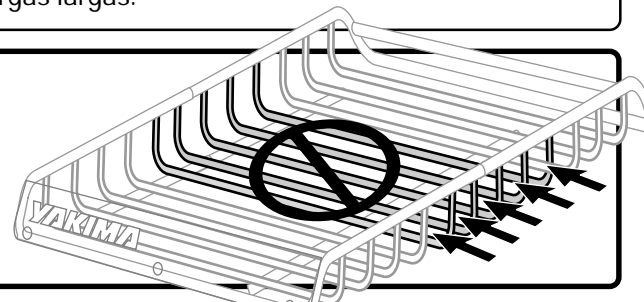

5 COLOQUE LAS ESCUADRAS DE APOYO ENCIMA DE LOS TRAVESAÑOS DEL VEHÍCULO.

• Coloque las escuadras FUERA de l marco de la cesta.  
• Las aletas de las escuadras deben dirigirse HACIA ADENTRO.

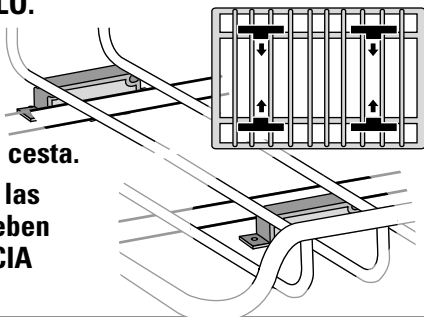

¡MANTENGA EL TRAVESAÑO DEBAJO DE LA ALETA!

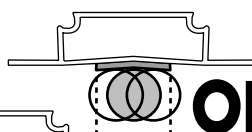

OK

Puede ser necesario mover la escuadra a una nueva posición, o ajustar la posición de la cesta.

6 COLOQUE LAS ESCUADRAS SUPERIORES.

Coloque las escuadras superiores sobre las escuadras de apoyo instaladas.

La aleta con gancho debe ir por encima del travesaño de apoyo más grande.

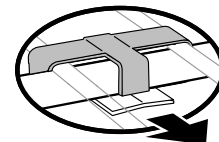
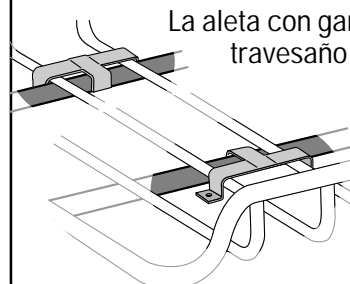

La flecha apunta hacia dentro al centro del vehículo.

**7 COLOQUE LOS TORNILLOS.** Inserte el tornillo común en el agujero redondo y el tornillo T en el agujero con ranura.



**8 COLOQUE LAS PERILLAS:** Siga la rosca de los tornillos.

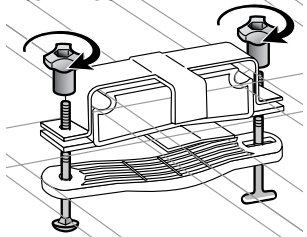

**9 ASEGURE LA CESTA A LOS TRAVESAÑOS.**

Tranque los tornillos T.

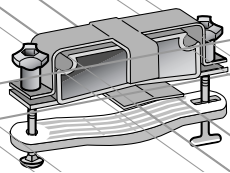

EL TORNILLO 'T' ESTA ASEGURADO cuando la "T" del tornillo queda dentro del agujero:

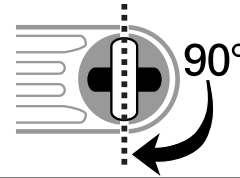

**10**

AJUSTE LAS PERILLAS.

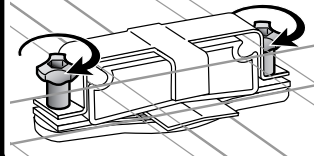

**10 MONTE LA BARRA** Con una arandela en el tornillo, haga coincidir las piezas de extremo con el agujero en la barra. Introduzca los tornillos en las tuercas roscadas.

**NO CUBRA LOS TORNILLOS DE LAS JUNTURAS CON LAS PIEZAS DE EXTREMO.**

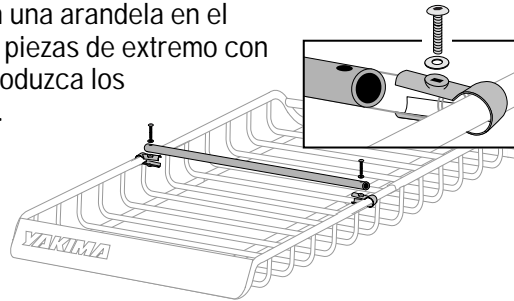
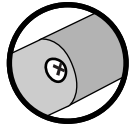

**11 VEA LOS DIBUJOS QUE SIGUEN PARA SABER DÓNDE COLOCAR LA BARRA o saber si la necesita.**

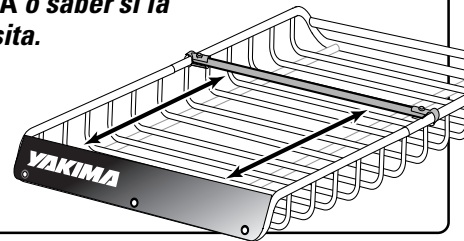

**12** Ajuste los tornillos mientras aprieta para unir las piezas de extremo.



**13 LOS ACCESORIOS DEBEN COLOCARSE AL FRENTE DE LA CESTA (FRENTE DEL VEHÍCULO).**

**BICICLETAS**



- Monte el portabicicletas al frente de la cesta y sobre la barra de carga.
- Ajuste la barra para lograr estabilidad.

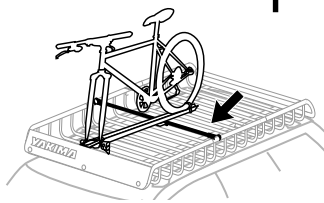
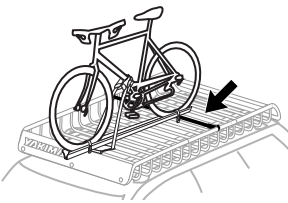

**EMBARCACIONES**



- Para botes cortos, coloque el accesorio al frente de la cesta y sobre la barra.
- Para canoas, kayaks marinos y similares se debe sacar la barra.

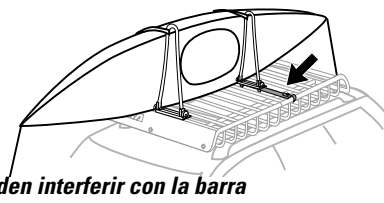
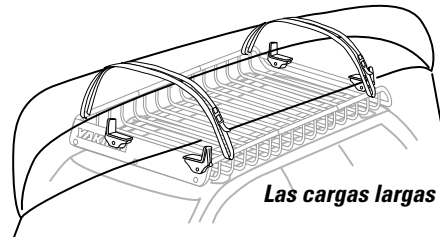

Las cargas largas pueden interferir con la barra

**ESQUÍES**



- Coloque el accesorio al frente de la cesta y sobre la barra.

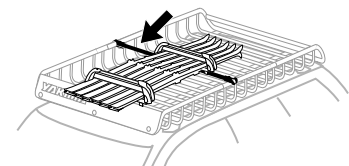

**11 VERIFIQUE LA INSTALACIÓN:** Cerciórese de que la instalación está segura sacudiendo la cesta.

La cesta NO DEBE DESLIZARSE sobre los travesaños. Ajuste las perillas si es necesario.



**PARA SACAR LA CESTA, NO DESMONTE EL CONJUNTO.**

- Afloje las perillas hasta que quedan casi sueltas.
- Destranque los tornillos T para que las escuadras curvas cuelguen libres.
- Saque la cesta.

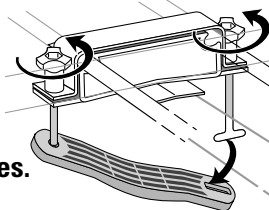

**TENGA CUIDADO CUANDO ABRA LA MEDIA PUERTA TRASERA.**

En algunos vehículos, es inevitable la interferencia.



Siempre ate las cargas largas al frente al frente y atrás.



**US****IF YOU NEED FURTHER TECHNICAL ASSISTANCE OR REPLACEMENT PARTS:**

**Please contact your dealer or call us at (888) 925-4621 or (707) 826-8000, Monday through Friday, 8:00am to 5:00pm Pacific time.**

**FR****SI VOUS AVEZ BESOIN DE RENSEIGNEMENTS TECHNIQUES COMPLÉMENTAIRES OU DE PIÈCES DE RECHANGE:**

**prière de contacter votre dépositaire ou appelez-nous au (888) 925-4621 ou au (707) 826-8000, du lundi au vendredi, entre 8 heures et 17 heures, heure du Pacifique.**

**ES****SI NECESITA MÁS ASISTENCIA TÉCNICA O REPUESTOS:**

**comuníquese con su concesionario o llámenos al (888) 925-4621 o al (707) 826-8000, de lunes a viernes de 8:00 am a 5:00 pm, hora del Pacífico.**

**LIMITED WARRANTY**

Yakima Products ("Yakima") will repair or replace merchandise which proves defective in materials and/or workmanship. The limited warranty is effective for one year from the date of purchase. The limited warranty is applicable only if the Fit List and instructions are followed and the products are used properly. If a customer believes that a Yakima product is defective, the customer must return it to an authorized Yakima dealer with proof of purchase. Yakima will then issue authorization to the dealer for the return of these products. If an article is found to be defective upon inspection by Yakima, Yakima will repair or replace the defective article at its discretion without charge. The customer will pay freight to Yakima, and Yakima will pay any applicable return freight. Unauthorized returns will not be accepted. Normal wear and tear of Yakima products or damage resulting from misuse, accidents, or alterations are not covered by this Limited Warranty. The purchaser acknowledges that Yakima has no control over the attachment of its products to vehicles or the attachment of items to the Yakima products. Accordingly, Yakima cannot assume responsibility for any damage to any property arising out of the improper attachment or use of its products. In addition, this Limited Warranty applies only to Yakima products and not to other products used in conjunction with Yakima products. This Limited Warranty is in lieu of all other warranties, expressed or implied, and does not cover consequential damages of any kind that may arise from the use or misuse of any Yakima product.

**GARANTIE LIMITÉE**

Yakima Products ("Yakima") s'engage à réparer ou à remplacer les produits qui présenteraient des vices de matériau ou de fabrication. Cette garantie limitée a une durée d'un an à partir de la date d'achat. Cette garantie limitée ne s'applique que si les instructions et la liste de compatibilité ("Fit List") ont été respectées et si les produits ont été utilisés normalement. Si le client estime qu'un produit Yakima est défectueux, le client doit le retourner à un dépositaire Yakima autorisé, accompagné de la preuve d'achat. Yakima autorisera alors le dépositaire à retourner le produit. Si, après inspection, Yakima juge le produit défectueux, Yakima réparera ou remplacera le produit, à sa discrétion et sans frais. Le client devra assumer les frais de transport jusqu'à Yakima et Yakima assumera les frais de retour au client. Les retours non autorisés ne seront pas acceptés. Cette garantie limitée ne couvre pas l'usure normale ou les dommages résultant d'un usage abusif, d'un accident ou de modifications aux produits Yakima. L'acheteur reconnaît que Yakima n'a aucun contrôle sur la façon dont ses produits sont fixés aux véhicules, ou dont les articles transportés sont fixés aux produits Yakima. Il s'ensuit que Yakima ne peut assumer de responsabilité pour des dommages matériels consécutifs au mauvais montage ou au mauvais emploi de ses produits. De plus, la présente garantie limitée ne s'applique qu'aux produits Yakima et non à d'autres produits utilisés conjointement aux produits Yakima. Cette garantie limitée remplace toute autre garantie, expresse ou tacite, et ne couvre pas d'éventuels dommages indirects pouvant survenir par suite de l'emploi, correct ou non, des produits Yakima.

**GARANTÍA LIMITADA**

Yakima Products ("Yakima") se compromete a reparar o reemplazar la mercancía que presente defectos en materiales o en elaboración. Esta garantía limitada es válida por un año contado desde la fecha de compra. La garantía limitada es aplicable solamente si se han cumplido con los requisitos de la Lista de Compatibilidad (Fit List) y si el producto se ha usado en la forma debida. Si un cliente cree que un producto Yakima es defectuoso, el cliente debe devolver dicho producto a un representante autorizado de Yakima, adjuntando prueba de compra. Entonces Yakima dará autorización a dicho representante para devolver el producto. Si al inspeccionar el producto Yakima encuentra que es en realidad defectuoso, Yakima reparará o reemplazará el artículo defectuoso a su discreción, sin cargo alguno para el cliente. El cliente se compromete a pagar por el flete para enviar el producto a Yakima y Yakima pagará el flete que corresponda para devolver dicho producto al cliente. No se aceptarán devoluciones no autorizadas. Esta garantía limitada no cubre el desgaste normal de los productos Yakima, ni daños resultantes de uso inadecuado, accidentes o alteraciones. El comprador reconoce que Yakima no tiene ningún control sobre la forma en que sus productos han sido afianzados a los vehículos o sobre la fijación de otros artículos a los productos Yakima, por lo tanto, Yakima no asume responsabilidad alguna por daños a la propiedad resultantes de una fijación mal hecha del uso de sus productos. Además, esta garantía limitada es aplicable únicamente a los productos Yakima y no a otros productos usados en conjunto con los productos Yakima. Esta garantía limitada reemplaza cualquier otra garantía, explícita o implícita, y no cubre daños consecuentes de ninguna clase que puedan resultar del uso correcto o incorrecto de cualquier producto Yakima.